

REHAU BLITZ NEW

ТЕХНИЧЕСКАЯ ИНФОРМАЦИЯ
СЕЧЕНИЯ ПРОФИЛЕЙ

REHAU BLITZ NEW

СЕЧЕНИЯ ПРОФИЛЕЙ

Содержание

| | |
|--|----|
| Профили коробок | 2 |
| Профили импостов / поперечин | 4 |
| Профили створок | 5 |
| Профили для безимпостных окон | 6 |
| Детали для механических соединений, аксессуары | 9 |
| Детали для механических соединений, аксессуары | 10 |
| Профили для организации примыкания к полу | 11 |
| Шаблоны | 12 |
| Армирование | 13 |
| Список артикулов | 15 |
| Таблица стандартных цветов | 17 |
| Условные обозначения | 18 |

REHAU BLITZ NEW

СЕЧЕНИЯ ПРОФИЛЕЙ

Профили коробок

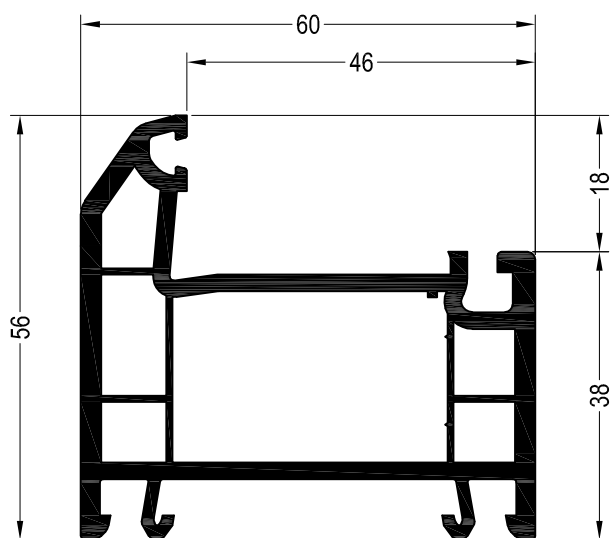

Коробка 56

1555009

486

1565009

12

Уплотнения остекления: см.
„Указания по остеклению“

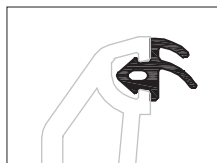

| | |
|--|---------|
| | 1864952 |
| | 1865530 |
| | 1835171 |



| | |
|--|---------|
| | 1884952 |
| | 1865535 |

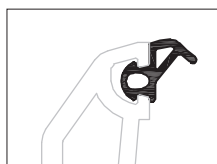

| | |
|--|--------------|
| | 1330101 1003 |
| | 1330101 1004 |

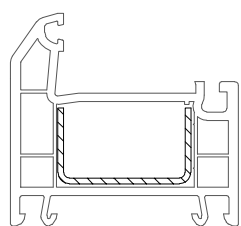

35 x 20

| | |
|----|----------------|
| | 1245536 |
| | 1,5 |
| lx | 2 |
| ly | 0,42 |
| | 6 |

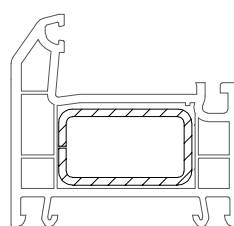

35 x 20

| | | |
|----|----------------|------------------|
| | 1239583 | 1261709 @ |
| | 1,5 | 2 |
| lx | 2,3 | 2,9 |
| ly | 0,98 | 1,2 |
| | 6 | 6 |

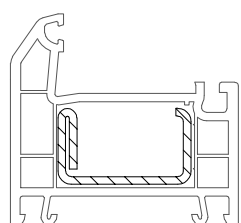

35 x 20

| | | |
|----|-----------------|----------------|
| | 1261831@ | 1261841 |
| | 1,5 | 2 |
| lx | 2,5 | 3,1 |
| ly | 0,56 | 0,69 |
| | 6 | 6 |

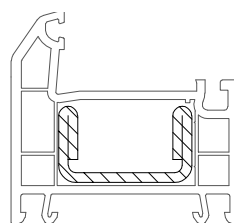

35 x 20

| | |
|----|----------------|
| | 1245526 |
| | 2,5 |
| lx | 4,2 |
| ly | 0,89 |
| | 6 |

REHAU BLITZ NEW

СЕЧЕНИЯ ПРОФИЛЕЙ

Профили коробок

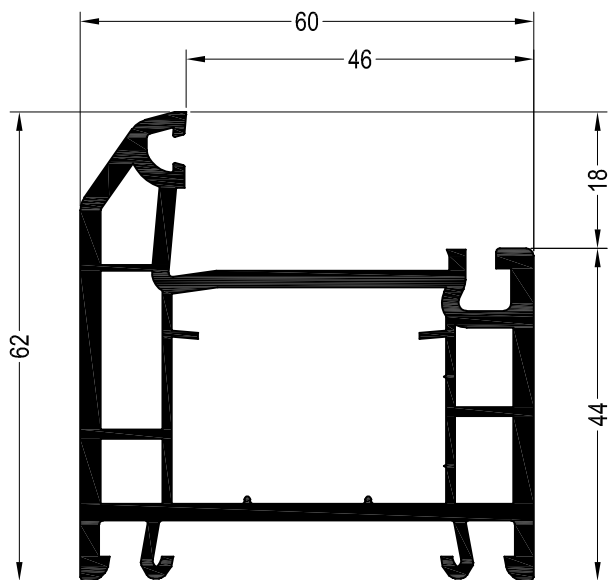

Поставка с сентября 2018.

Коробка 62

1555019 



 486

1565019 

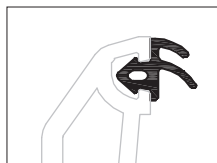

 12

Уплотнения остекления: см. „Указания по остеклению“





| | |
|---|----------------|
|  | 1864952 |
|  | 1865530 |
|  | 1835171 |



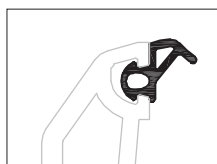

| | |
|---|----------------|
|  | 1884952 |
|  | 1865535 |

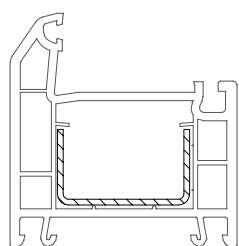

| | |
|---|---------------------|
|  | 1330101 1003 |
|  | 1330101 1004 |



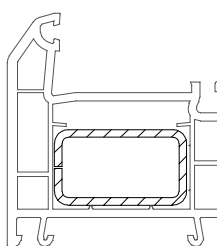

35 x 20

| | |
|---|----------------|
| | 1245536 |
|  | 1,5 |
| lx | 2 |
| ly | 0,42 |
|  | 6 |



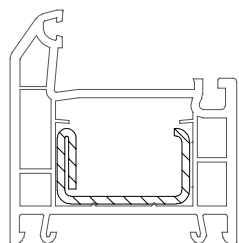

35 x 20

| | | |
|---|----------------|------------------|
| | 1239583 | 1261709 @ |
|  | 1,5 | 2 |
| lx | 2,3 | 2,9 |
| ly | 0,98 | 1,2 |
|  | 6 | 6 |



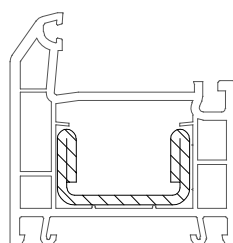

35 x 20

| | | |
|---|-----------------|----------------|
| | 1261831@ | 1261841 |
|  | 1,5 | 2 |
| lx | 2,5 | 3,1 |
| ly | 0,56 | 0,69 |
|  | 6 | 6 |



35 x 20

| | |
|---|----------------|
| | 1245526 |
|  | 2,5 |
| lx | 4,2 |
| ly | 0,89 |
|  | 6 |

REHAU BLITZ NEW

СЕЧЕНИЯ ПРОФИЛЕЙ

Профили импостов / поперечин

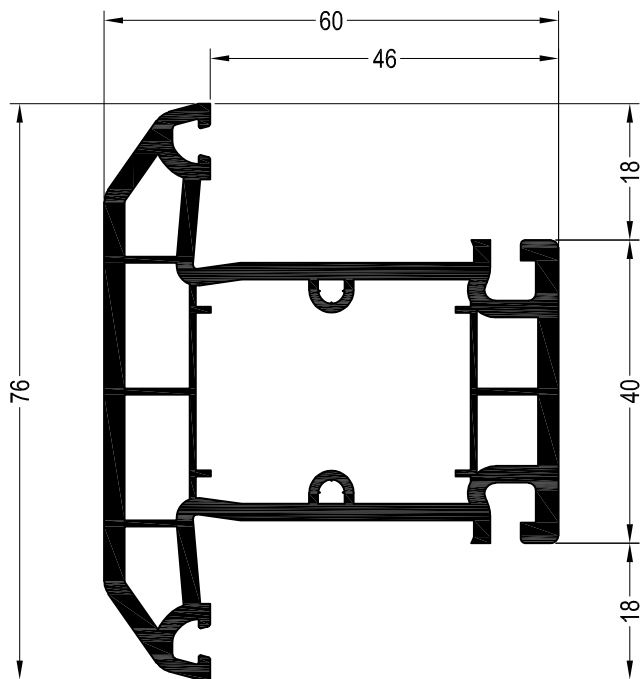

Импост 76

1555039

480

1565039

12

Уплотнения остекления: см.
„Указания по остеклению“

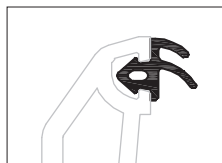

| | |
|--|----------------|
| | 1864952 |
| | 1865530 |
| | 1835171 |

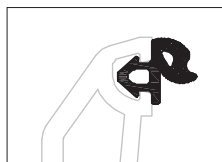

| | |
|--|----------------|
| | 1884952 |
| | 1865535 |

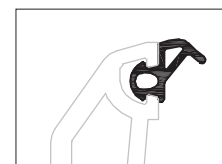

| | |
|--|---------------------|
| | 1330101 1003 |
| | 1330101 1004 |

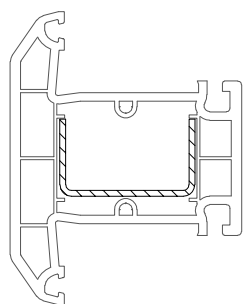

35 x 20

| | |
|----|----------------|
| | 1245536 |
| | 1,5 |
| lx | 2 |
| ly | 0,42 |
| | 6 |

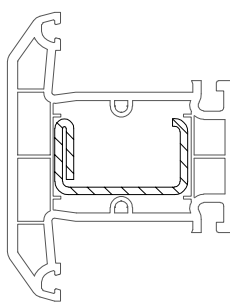

35 x 20

| | | |
|----|-----------------|----------------|
| | 1261831@ | 1261841 |
| | 1,5 | 2 |
| lx | 2,5 | 3,1 |
| ly | 0,56 | 0,69 |
| | 6 | 6 |

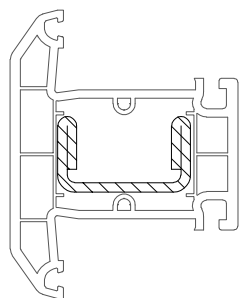

35 x 20

| | |
|----|----------------|
| | 1245526 |
| | 2,5 |
| lx | 4,2 |
| ly | 0,89 |
| | 6 |

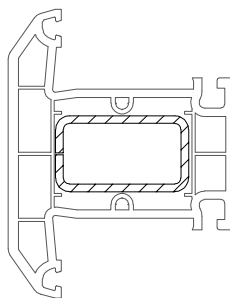

35 x 20

| | | |
|----|----------------|-----------------|
| | 1239583 | 1261709@ |
| | 1,5 | 2 |
| lx | 2,3 | 2,9 |
| ly | 0,98 | 1,2 |
| | 6 | 6 |

REHAU BLITZ NEW

СЕЧЕНИЯ ПРОФИЛЕЙ

Профили створок

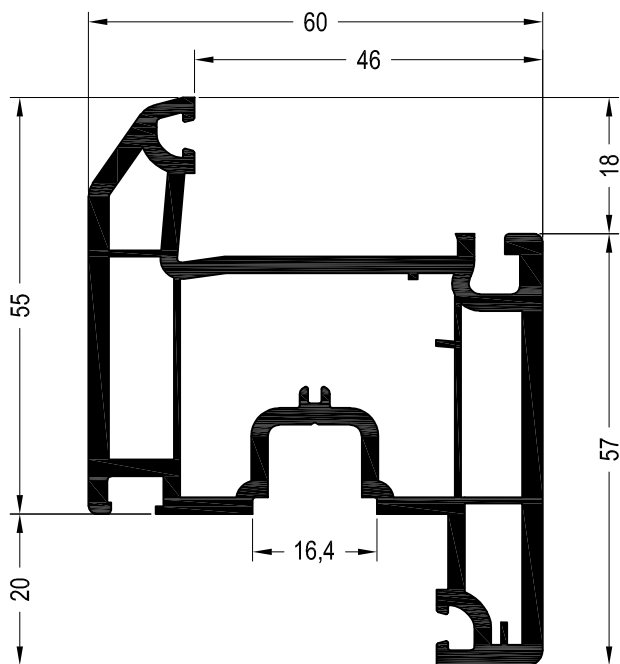

Створка Z55

1555029

480

1565029

12

Уплотнения остекления: см. „Указания по остеклению“

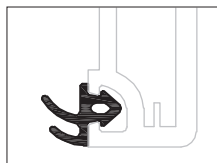

| | |
|--|---------|
| | 1864952 |
| | 1865530 |
| | 1835171 |

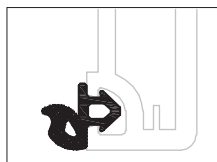

| | |
|--|---------|
| | 1884952 |
| | 1865535 |

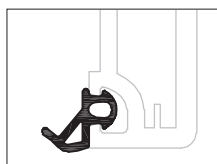

| | |
|--|--------------|
| | 1330101 1003 |
| | 1330101 1004 |

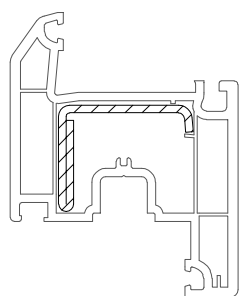

35,5 x 28

| | | |
|----|---------|--|
| | 1244546 | |
| | 2 | |
| lx | 2,2 | |
| ly | 1,3 | |
| | 6 | |

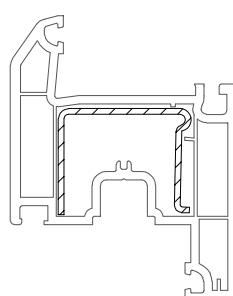

35 x 27,5

| | | |
|----|---------|--|
| | 1244506 | |
| | 1,5 | |
| lx | 2,5 | |
| ly | 1,1 | |
| | 6 | |

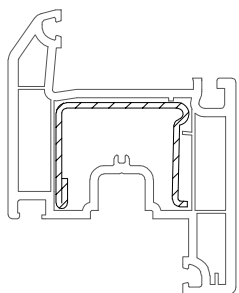

35 x 28

| | | |
|----|---------|---------|
| | 1244516 | 1244526 |
| | 1,5 | 2 |
| lx | 2,7 | 3,4 |
| ly | 1,3 | 1,7 |
| | 6 | 6 |

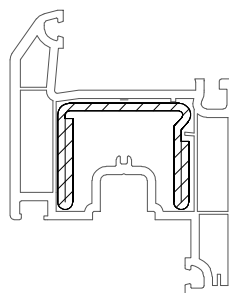

35 x 28

| | | |
|----|---------|--|
| | 1244536 | |
| | 2 | |
| lx | 5,0 | |
| ly | 2,0 | |
| | 6 | |

REHAU BLITZ NEW

СЕЧЕНИЯ ПРОФИЛЕЙ

Профили для безимпостных окон

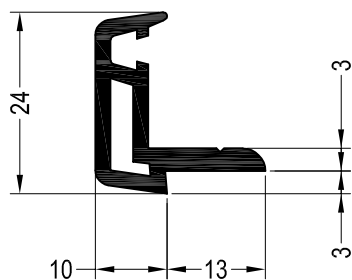



Планка упорная

1541470  @

1541480  @

 72



| | |
|---|---------|
|  | 1864952 |
|  | 1865530 |
|  | 1835171 |

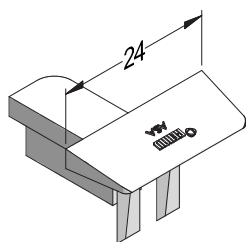

Колпачок торцевой планки упорной внутренний

ASA

1261782    @

1261792    @

 25

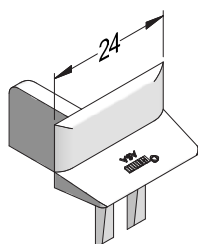

Колпачок торцевой планки упорной наружный

ASA

1268492    @

1268502    @

 25

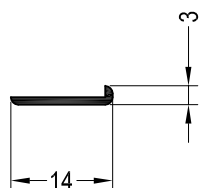

Нащельник вспомогательной створки

1597090  @

 180

REHAU BLITZ NEW

СЕЧЕНИЯ ПРОФИЛЕЙ

Профили для безимпостных окон

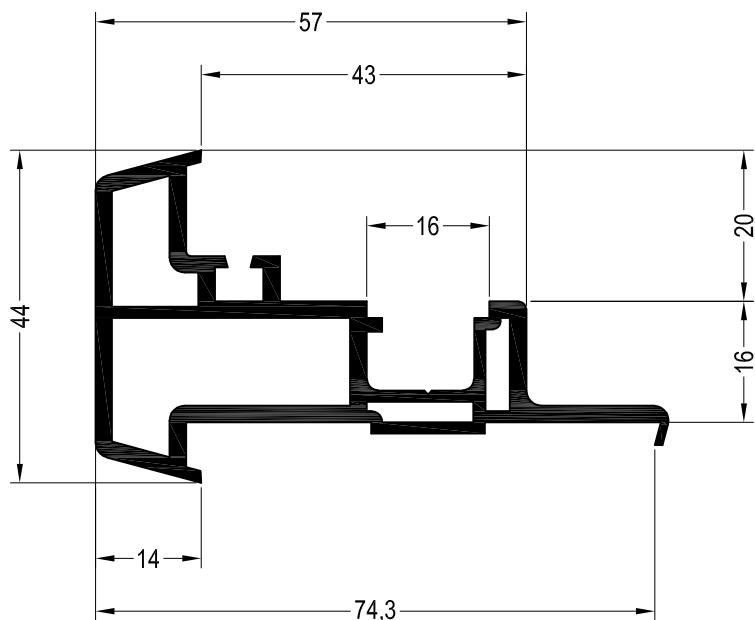

Штульп 60

1541140

1541360 @

36

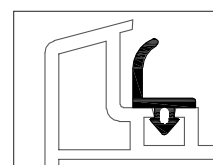

| | |
|--|---------|
| | 1864940 |
| | 1865650 |
| | 1835181 |

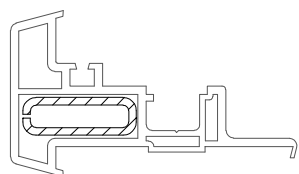

30 x 10

| | |
|----|----------|
| | 1252924@ |
| | 2 |
| lx | 1,3 |
| ly | 0,2 |
| | 6 |

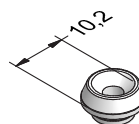

Ниппель под шуруп,
ASA

1264230

1000

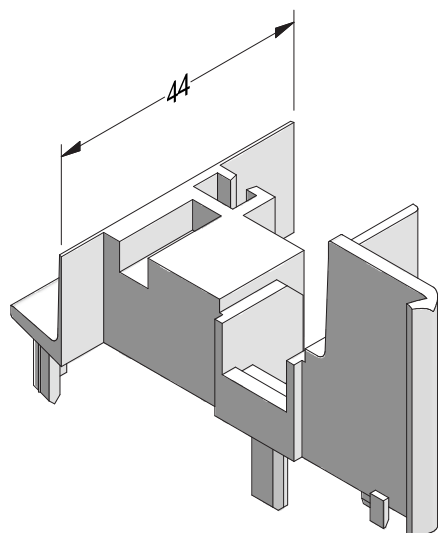

Колпачок торцевой профиля упорного

ASA

1222727 @

1222737 @

50

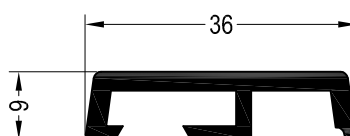

Внутренний нащельник на стык
в окне со штульпом

1560950

72

1595220 @

36

REHAU BLITZ NEW

СЕЧЕНИЯ ПРОФИЛЕЙ

Профили для безимпостных окон

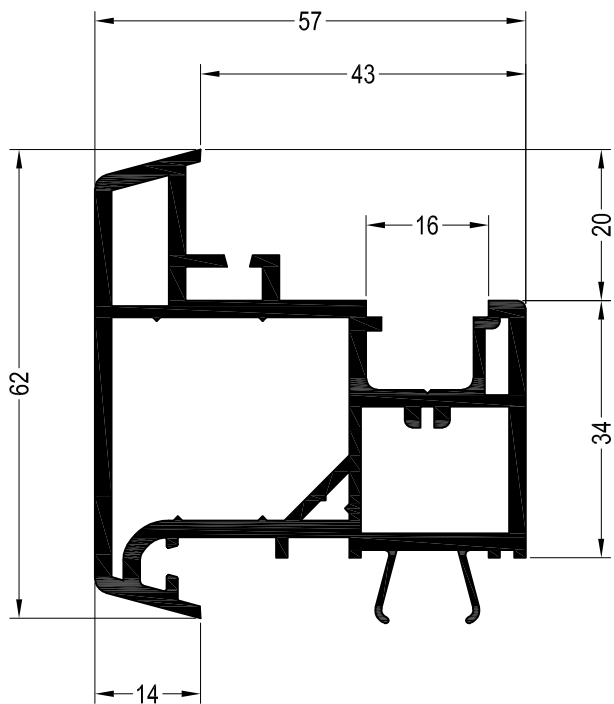

Ложный импост 60

1554230

1564230

36

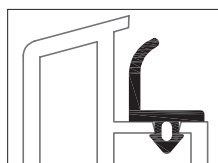

| | |
|--|---------|
| | 1864940 |
| | 1865650 |
| | 1835181 |

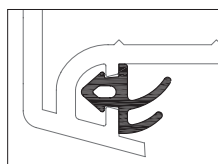

| | |
|--|---------|
| | 1864952 |
| | 1865530 |
| | 1835171 |

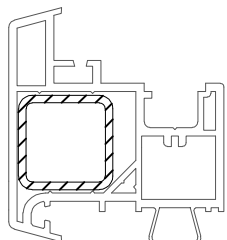

25 x 25

| | 1255894 | 1261787@ |
|----|---------|----------|
| | 2 | 3 |
| lx | 1,5 | 1,8 |
| ly | 1,5 | 1,8 |
| | 6 | 6 |

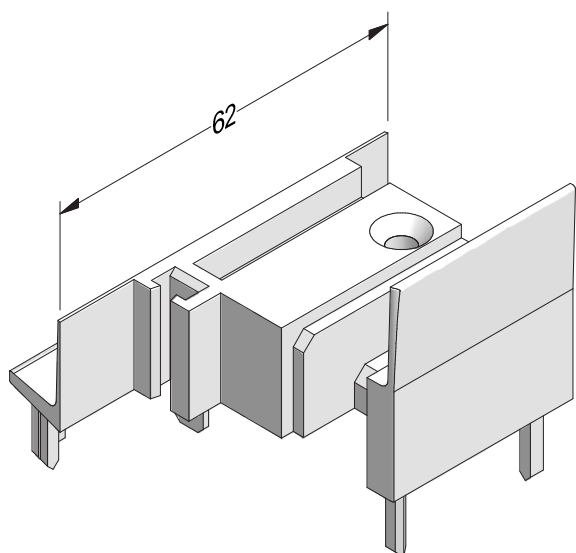

Колпачок торцевой ложного импоста

ASA

1229107

1229117

100

REHAU BLITZ NEW

СЕЧЕНИЯ ПРОФИЛЕЙ

Детали для механических соединений, аксессуары

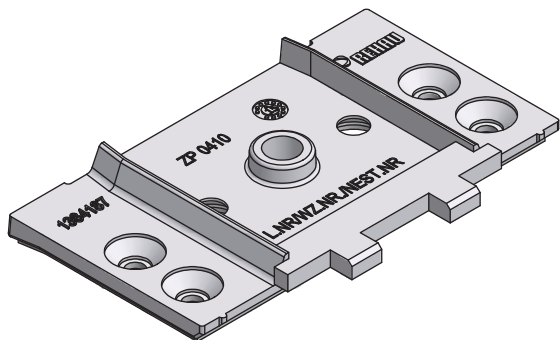

Механический соединитель импоста 76

Цинковое литьё

1348187 

 100

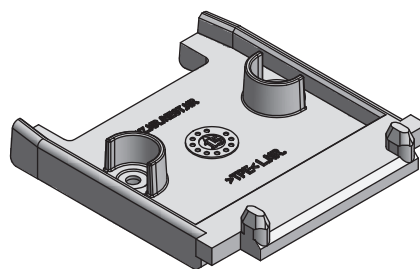

Соединитель импоста 76

TPE

1348656 

 100

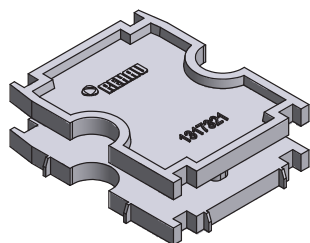

Заглушка импоста 76

PA

1317321 

 100

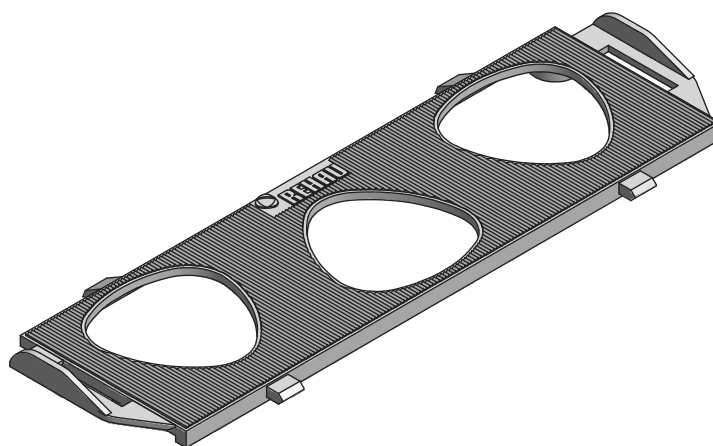

Фальцевый вкладыш BLITZ New

PP

1317322 

 1000

REHAU BLITZ NEW

СЕЧЕНИЯ ПРОФИЛЕЙ

Детали для механических соединений, аксессуары

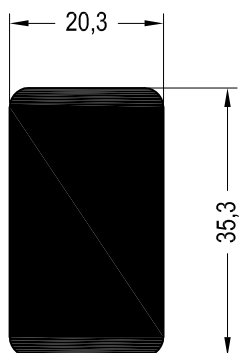

Механический соединитель
импоста 78 универсальный

1247167 

 2

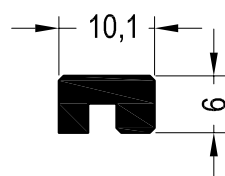

Профиль фиксирующий

1261699 

 36

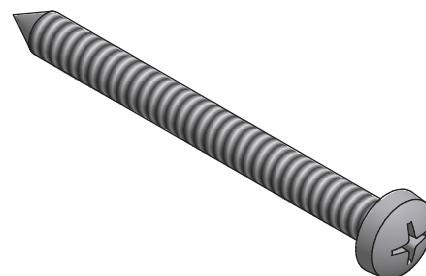

Шуруп 6,3 x 70 (ISO 7049),
сталь оцинкованная

1260633 

 250

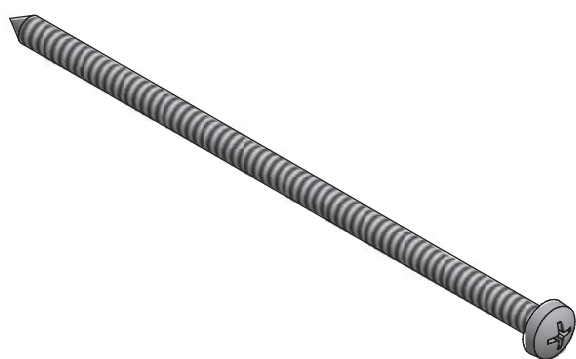

Шуруп 4,2 x 120 (ISO 7049),
сталь оцинкованная

1207679

 100

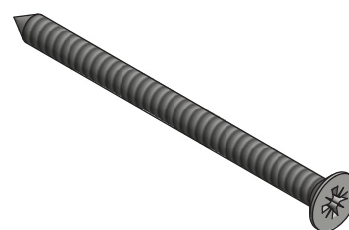

Шуруп 4,2 x 60 (ISO 7050),
сталь оцинкованная

1231917 

 100

REHAU BLITZ NEW

СЕЧЕНИЯ ПРОФИЛЕЙ

Профили для организации примыкания к полу

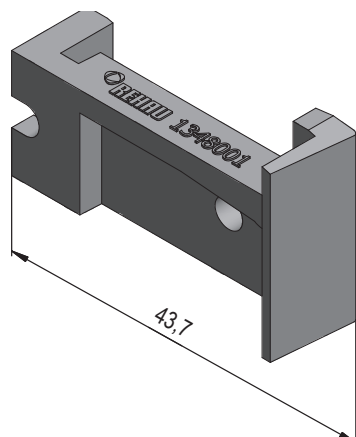

Торцевой колпачок порога

ASA

1348000

1348001

50

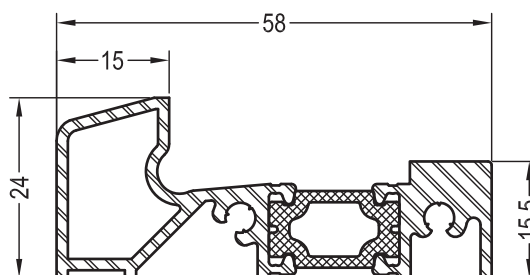

Порог для санации,
(установка на готовый пол)

1260000

6

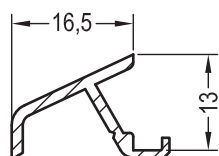

Слезник

1227848

6

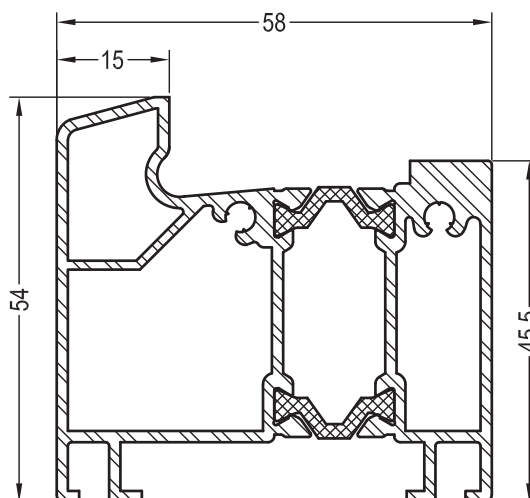

Порог для новостроек,
(установка в стяжку)

1264001

6



Уплотнение дверное

SR

1865070

50

REHAU BLITZ NEW

СЕЧЕНИЯ ПРОФИЛЕЙ

Шаблоны

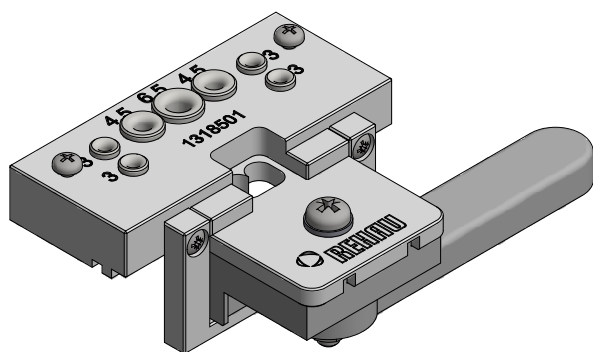

Шаблон для установки мех. соединителей BLITZ New
1318501 

 1

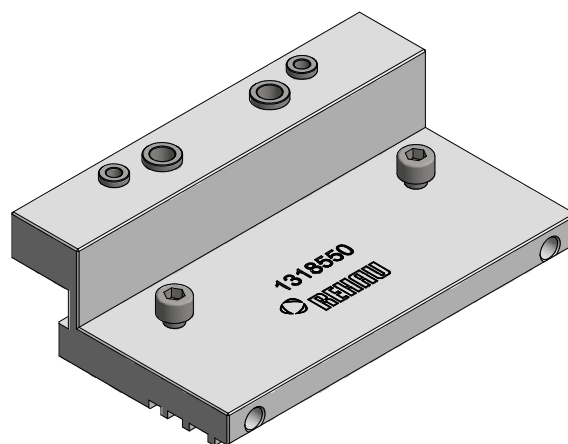

Шаблон для сверления отверстий в наплавках ПВХ профилей
1318550 

 1

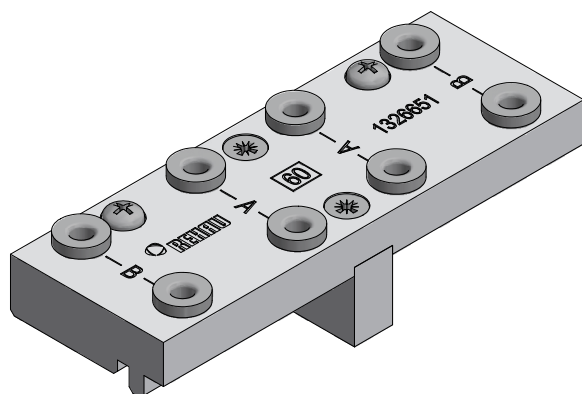

Шаблон дверной универсальный (для сверления отверстий
крепления порогов 1260000/1264001)

1326651  @

 1

Начало поставок: май 2018

REHAU BLITZ NEW

СЕЧЕНИЯ ПРОФИЛЕЙ

Армирование

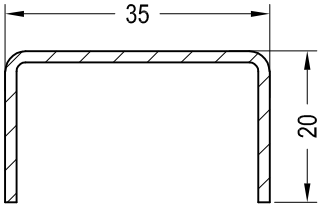
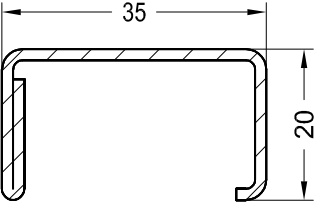
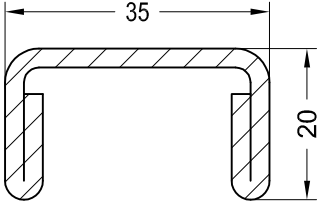
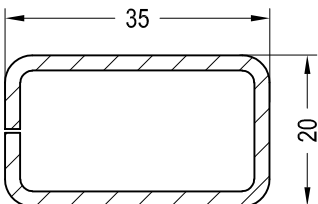
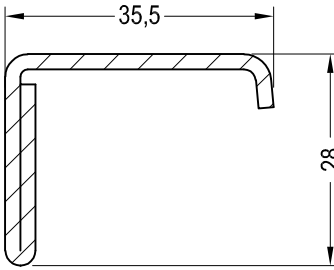
| | № арт. |  | lx | ly |
|---|-----------------|---|-----|------|
|  | 1245536 | 1,5 | 2,0 | 0,42 |
|  | 1261831@ | 1,5 | 2,5 | 0,56 |
| | 1261841 | 2 | 3,1 | 0,69 |
|  | 1245526 | 2,5 | 4,2 | 0,89 |
|  | 1239583 | 1,5 | 2,3 | 0,98 |
| | 1261709@ | 2 | 2,9 | 1,2 |
|  | 1244546 | 2 | 2,2 | 1,3 |

REHAU BLITZ NEW

СЕЧЕНИЯ ПРОФИЛЕЙ

Армирование

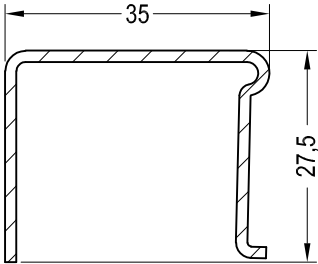
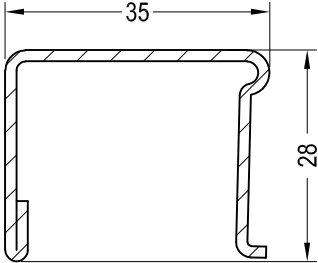
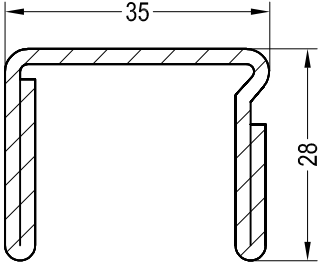
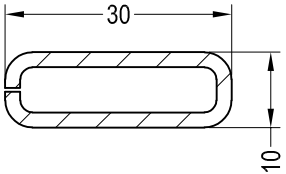
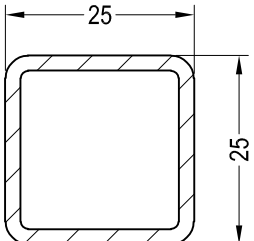
| | № арт. |  | lx | ly |
|---|-----------------|---|-----|-----|
|  | 1244506 | 1,5 | 2,5 | 1,1 |
|  | 1244516 | 1,5 | 2,7 | 1,3 |
| | 1244526 | 2 | 3,4 | 1,7 |
|  | 1244536 | 2 | 5,0 | 2,0 |
|  | 1252924@ | 2 | 1,3 | 0,2 |
|  | 1255894 | 2 | 1,5 | 1,5 |
| | 1261787@ | 3 | 1,8 | 1,8 |

REHAU BLITZ NEW

СЕЧЕНИЯ ПРОФИЛЕЙ

Список артикулов

| № арт. | Название | Пачка / | Возвратная палета, м | | Коробка, шт. | Стр. |
|--------------|--|-----------|----------------------|---------|--------------|------|
| | | связка, м | пачка | „Чулок“ | | |
| 1207679 | Шуруп 4,2 x 120 (ISO 7049) | | | | 200 | 10 |
| 1222727@ | Колпачок торцевой профиля шульпа 60, правый | | | | 50/1000 | 7 |
| 1222737@ | Колпачок торцевой профиля шульпа 60, левый | | | | 50/1000 | 7 |
| 1227848 | Слезник | 6 | 6708 | | | 11 |
| 1229107 | Колпачок торцевой ложного импоста 60, правый | | | | 100/700 | 8 |
| 1231917 | Шуруп 4,2 x 60 (ISO 7050) | | | | 100 | 10 |
| 1229117 | Колпачок торцевой ложного импоста 60, левый | | | | 100/700 | 8 |
| 1239583 | Армирование 35 x 20 (труба стальная) | 6/504 | | | | 13 |
| 1244506 | Армирование 35x27,5x1,5 мм | 6/504 | | | | 14 |
| 1244516 | Армирование 35x27,5x1,5 мм | 6/504 | | | | 14 |
| 1244526 | Армирование 35x28x1,5 мм, с 1 загибом | 6/504 | | | | 14 |
| 1244536 | Армирование 35x28x2 мм, с 1 загибом | 6/300 | | | | 14 |
| 1244546@ | Армирование 35x28x2 мм, с 2 загибами | 6/300 | | | | 13 |
| 1245526 | Армирование 35,5x28x2 мм | 6/300 | | | | 13 |
| 1245536 | Армирование 35 x 20x1,5 мм | 6/300 | | | | 13 |
| 1252924@ | Армирование шульпа 29x10x2 мм | 6/300 | | | | 14 |
| 1255894 | Армирование 25 x 25 x 2 мм ложного импоста 60 | 6/300 | | | | 14 |
| 1260000 | Порог для санации | 6 | | 990 | | 11 |
| 1260633 | Шуруп 6,3 x 70 (ISO 7050) | | | | 250 | 10 |
| 1261699 | Профиль фиксирующий | 36 | | | | 10 |
| 1261709@ | Армирование 35x20x2 мм, замкнутое | 6 | | | | 13 |
| 1261782@ | Колпачок торцевой планки упорной внутренний, правый | | | | 25 | 6 |
| 1261787@ | Армирование 25 x 25 x 3 мм ложного импоста 60 | 6/300 | | | | 14 |
| 1261792 @ | Колпачок торцевой планки упорной внутренний, левый | | | | 25 | 6 |
| 1261831@ | Армирование 35 x 20x1,5 мм | 6/300 | | | | 13 |
| 1261841 | Армирование 35 x 20x2 мм | 6/300 | | | | 13 |
| 1264001 | Порог для новостроек | 6 | | 624 | | 11 |
| 1264230 | Ниппель под шуруп | | | | 1000 | 7 |
| 1268492@ | Колпачок торцевой планки упорной наружн., правый | | | | 25 | 6 |
| 1268502@ | Колпачок торцевой планки упорной наружн., левый | | | | 25 | 6 |
| 1317321 | Заглушка импоста 76 | | | | 100 | 9 |
| 1317322 | Фальцевый вкладыш BLITZ New | | | | 1000 | 9 |
| 1318501 | Шаблон для установки мех. соединителей BLITZ New | | | | 1 | 12 |
| 1318550 | Шаблон для сверления отверстий в наплавах ПВХ профилей | | | | 1 | 12 |
| 1326651 | Шаблон дверной универсальный | | | | 1 | 12 |
| 1330101 1003 | Уплотнение притвора (чёрное) | 500 | | | | 5 |
| 1330101 1004 | Уплотнение притвора (серое) | 500 | | | | 5 |
| 1348000 | Торцевой колпачок порога правый | | | | 50 | 11 |
| 1348001 | Торцевой колпачок порога левый | | | | 50 | 11 |
| 1348187 | Механический соединитель импоста 76, цинковый | | | | 100 | 9 |

REHAU BLITZ NEW

СЕЧЕНИЯ ПРОФИЛЕЙ





Список артикулов

| № арт. | Название | Пачка / | Возвратная палета, м | | Коробка, шт. | Стр. |
|----------|--|-----------|----------------------|---------|--------------|------|
| | | связка, м | пачка | „Чулок“ | | |
| 1348656 | Механический соединитель импоста 76, TPE | | | | 100 | 9 |
| 1541140 | Штульп 60 | 36 | 1152 | 1152 | | 7 |
| 1541360@ | Штульп 60, каширов. | 36 | 1080 | 1080 | | 7 |
| 1541470@ | Планка упорная | 72 | 4896 | 4896 | | 6 |
| 1541480@ | Планка упорная, каширов. | 72 | 4464 | 4464 | | 6 |
| 1555009 | Коробка 56 | | 486 | | | 2 |
| 1555019 | Коробка 62 | | 480 | | | 3 |
| 1555029 | Створка Z55 | | 480 | | | 5 |
| 1555039 | Импост 76 | | 480 | | | 4 |
| 1560950 | Внутренний нащельник на стык в окне со штульпом | 72 | 4464 | 4464 | | 7 |
| 1564230 | Ложный импост 60, каширов. | 36 | 432 | 432 | | 8 |
| 1565009 | Коробка 56, каширов. | 12 | 480 | | | 2 |
| 1565019 | Коробка 62, каширов. | 12 | 480 | | | 3 |
| 1565029 | Створка Z55, каширов. | 12 | 480 | | | 5 |
| 1565039 | Импост 76, каширов. | 12 | 480 | | | 4 |
| 1595220@ | Внутренний нащельник на стык в окне со штульпом (кашированный) | 36 | 4104 | 4104 | | 7 |
| 1597090@ | Нащельник вспомогательной створки | 180 | 4320 | 4320 | | 6 |
| 1835171 | Уплотнение притвора двухлепестковое (белое) | 200 | | | | 2 |
| 1835181 | Уплотнение штульпа (белое) | 150 | | | | 7 |
| 1864940 | Уплотнение штульпа (чёрное) | 300 | | | | 7 |
| 1864952 | Уплотнение притвора двухлепестковое (чёрное) | 400 | | | | 2 |
| 1865070 | Уплотнение дверное | 50 | | | | 11 |
| 1865530 | Уплотнение притвора двухлепестковое (серое) | 400 | | | | 2 |
| 1865650 | Уплотнение штульпа (серое) | 300 | | | | 7 |
| 1865535 | Уплотнение притвора из сотового каучука (серое) | 400 | | | | 2 |
| 1884952 | Уплотнение притвора из сотового каучука (чёрное) | 400 | | | | 2 |

REHAU BLITZ NEW

СЕЧЕНИЯ ПРОФИЛЕЙ































Таблица стандартных цветов

| | | | Варианты | | | | | | | | |
|----------------------------|--|--------------------------|----------|---|---|---|---|---|-----|--|--|
| | | | | | | | | | | | |
| | | | | | | | | | | | |
| | | | | | | | | | | | |
| дуб шуффилд 1691L | коричневый 16827 | | | | 691 | 691 | 691 | 691 | | | |
| дуб шуффилд серый 1657L | коричневый 16827 | | | | 657 | 657 | 657 | 657 | | | |
| дуб шуффилд серый 1657L | белый 159 | | | | 257 | 257 | 257 | 257 | | | |
| дуб шуффилд 1691L | белый 159 | | | | 291 | 291 | 291 | 291 | | | |
| рустекальный дуб 9638 | белый 159 | | | | 622 | 622 | 622 | 622 | 722 | | |
| антрацит 4443 | белый 159 | | | | 646 | 646 | 646 | 646 | 746 | | |
| рустекальный дуб 9638 | коричневый 16827 | рустекальный дуб 9638 | | | 652 | 652 | 652 | 652 | 652 | | |
| морёный дуб 2 4914 | белый 159 | | | | 642 | 642 | 642 | 642 | 742 | | |
| золотой дуб 7512 | белый 159 | | | | 641 | 641 | 641 | 641 | 741 | | |
| махагон 9632 | белый 159 | | | | 621 | 621 | 621 | 621 | 721 | | |
| золотой дуб 7512 | карамель 15874 | золотой дуб 7512 | | | 384 | 384 | 384 | 384 | 184 | | |
| махагон 9632 | коричневый 16827 | махагон 9632 | | | 651 | 651 | 651 | 651 | 651 | | |
| морёный дуб 2 4914 | коричневый 16827 | морёный дуб 2 4914 | | | 656 | 656 | 656 | 656 | 656 | | |
| | | | | | | | | | | | |
| Пленка снаружи | Корпус профиля (вне видимой области допускаются отклонения) | Пленка внутри | Название | Коробка 56 | Коробка 62 | Створка Z55 | Импост 76 | Ложный импост 60 | | | |
| | | | № арт. | 1565009 | 1565019 | 1565029 | 1565039 | 1564230 | | | |
| | | | |  |  |  |  |  | | | |

REHAU BLITZ NEW

СЕЧЕНИЯ ПРОФИЛЕЙ

Условные обозначения

| | |
|---|---|
|  | Цвет черный |
|  | Цвет серый |
|  | Цвет белый |
|  | Цвет кремово-белый |
|  | Цвет коричневый |
|  | Цвет карамельный |
|  | Цвет зеленый |
|  | Цвет красный |
|  | Цвет серебристый |
|  | Цвет любой |
|  | Алюминий натуральный анодированный |
|  | Алюминий неокрашенный |
|  | Кашированное исполнение |
|  | Окрашенное исполнение |
|  | Норма упаковки (детали см. в перечне артикулов) |
|  | Толщина материала в мм |
|  | Свариваемые уплотнения |
|  | Несвариваемые уплотнения |
|  | Установка уплотнений вручную |
|  | Правое исполнение |
|  | Левое исполнение |
| @ | Нестандарт для склада в Гжели, срок поставки по запросу |
| I_x | Момент инерции по оси X в $см^4$ |
| I_y | Момент инерции по оси Y в $см^4$ |
|  | Приклеить ПВХ-клеем |
|  | Уплотнить силиконом |
|  | Уплотнить EPDM-массой |
|  | Приклеить EPDM-клеем |
|  | Шурупы с круглой головкой по ISO 7049 |
|  | Шурупы с потай-головкой по ISO 7050 |
|  | Шурупы с борголовкой |
|  | Периметр профиля в мм |
|  | Шаблоны |



Расшифровка вариантов

После номера артикула (например, 555009) следует 3-значный номер варианта (например, 701), который присваивается как основным, так и дополнительным профилям.



Номер варианта состоит из 3 цифр:



- 1 цифра определяет вид упаковки
- 2 и 3 цифры - номер цвета.



| 1 цифра | Вид упаковки |
|---------|--|
| 6 | Дер. палета, профиль в чулке (HRV) |
| 7 | Мет. палета, профиль в чулке (LGP) |
| 8 | Дер. палета, профиль в моночулке (HRV) |
| 9 | Мет. палета, профиль в моночулке (LGP) |



| 2 и 3 цифры | Номер цвета | |
|-------------|--------------|-----------------------------|
| | Профиль | Профиль/Уплотнение |
| 01 | Белый 159 | Белый/Черный 159/601 |
| 05 | - | Белый/Белый 159/159 |
| 15 | - | Белый/Серый 159/RAL 7001 |

Пример:

XXXXXX  - арт. в белом исполнении без уплотнений
 36 - вар. X01, наименьшая ед. упаковки 36 м

XXXXXX    - арт. в белом исполнении с белым уплотнением - вар. X05, наименьшая ед. упаковки 24 м

XXXXXX    - арт. в белом исполнении с серым уплотнением - вар. X15, наименьшая ед. упаковки 36 м

XXXXXX    - арт. кашир. с черным уплотнением - различные варианты, например, согласно таблице стандартных цветов, наименьшая ед. упаковки 24 м

 **Внимание:** Перечисленные выше варианты включают не все возможные профили.

Расшифровка артикулов в SAP для 7-значных артикулов

С переходом на SAP номера артикулов изменились. Новые номера артикулов 7-значные. Перед имеющимся номером артикула ставится „1“. Например, артикулу 555009 в SAP соответствует: 1555009.

Расшифровка вариантов в SAP для 4-значных артикулов

С переходом на SAP варианты артикулов изменились. Новые варианты 4-значные. Перед имеющимся 3-значным вариантом ставится „1“. Например, варианту 720 в SAP соответствует: 1720.

Номер материала

С переходом на SAP в 11-значном номере материала используются только 7-значные номера артикулов и 4-значные варианты, например, 15550091720.

Наши практические устные и письменные технические консультации основываются на опыте и проводятся с полным знанием дела, но, тем не менее, не являются обязательными к выполнению указаниями. Находящиеся вне нашего влияния различные условия производства и эксплуатации исключают какие-либо претензии по нашим рекомендациям. Рекомендуется проверить, насколько пригоден для предусмотренного Вами использования продукт RENAU. Применение и использование, а также переработка продукта происходят вне нашего контроля и поэтому всецело попадают под Вашу ответственность.

В случае возникновения вопроса об ответственности возмещение ущерба распространяется только на стоимость поставленного нами и использованного Вами товара. Наши гарантии распространяются на стабильное качество нашего продукта, выпускаемого согласно нашей спецификации и в соответствии с нашими общими условиями поставки и оплаты. Авторские права на документ защищены. Права, особенно на перевод, перепечатку, снятие копий, радиопередачи, воспроизведение на фотомеханических или других подобных средствах, а также сохранение на носителях данных, защищены.